

## ULV2 Väljaviskehajutaja

ULV2 heiteõhu väljaviskehajutaja ümara ühendusliitmikuga, mis kaitseb väljavisketorustikku sademete eest hoone katusel.

- Läbimõõdud 160-1600 mm
- Madal, seega väike tuuletakistus
- Tagab pika üles suunatud väljaviskejoa
- Hea veekindlus
- Jäik konstruktsioon
- Väike rõhukadu
- Madal müratase
- Originaalne disain

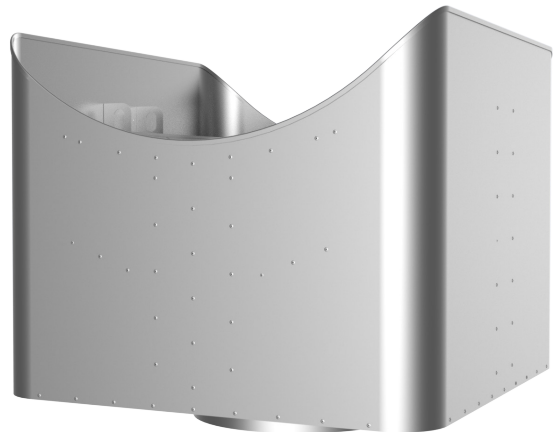

### Kasutus

Läbi ULV2 puhutakse heiteõhk väikese rõhukaoga, kuid suure kiirusega otse üles. Tänu millele välja puhutavad lõhnad ja mustus ei lange väljaviskehajutaja lähedale. Tänu heale konstruktsioonile hoiab ULV2 ära vihmavee sattumise kanalisse. Vihmavesi saab ära voolata seadme põhjas olevate avade kaudu katusele.



### Kiirvalikugraafik

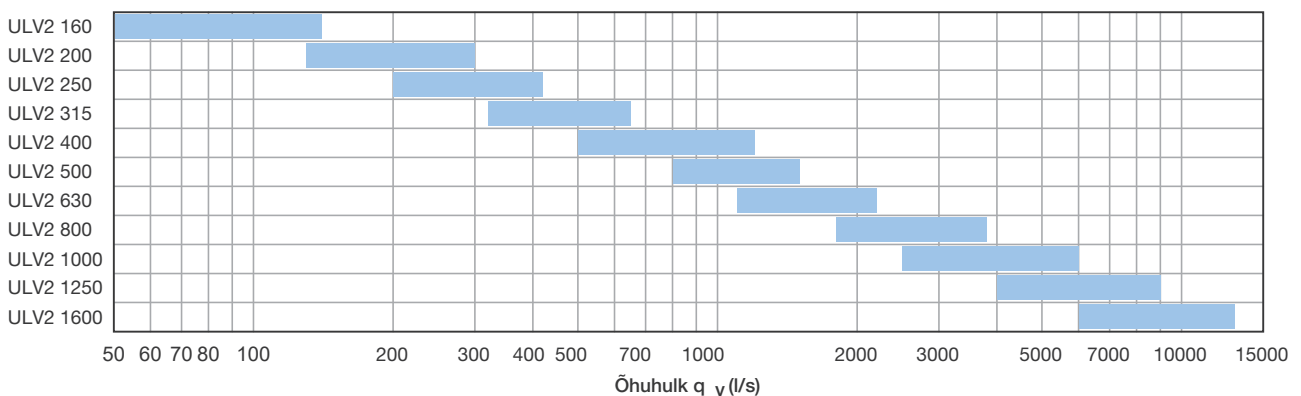

### Õhukiirus väljaviskel

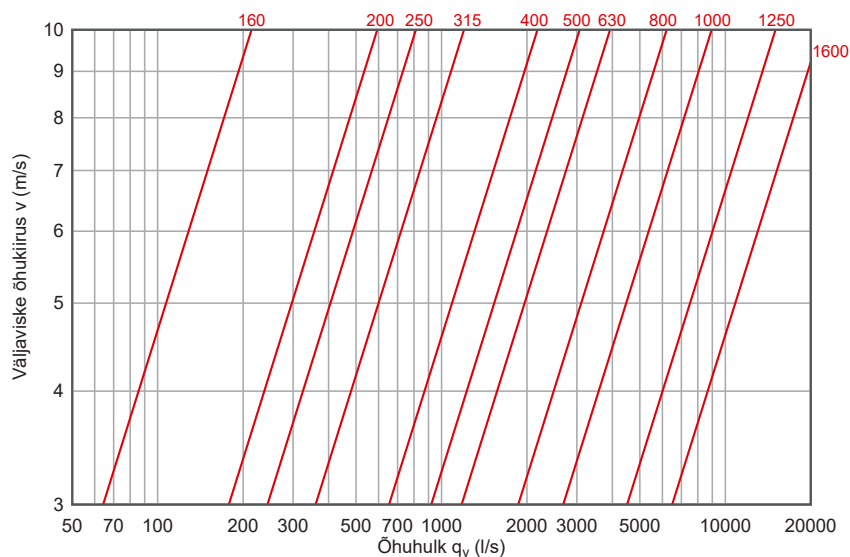

### Rõhukao-õhuhulga graafik - väljavise

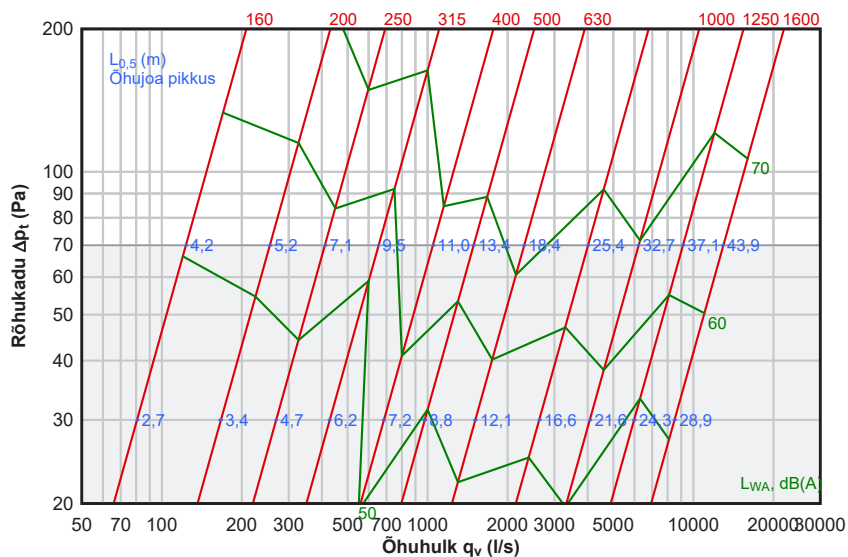

### Materjal ja mõõdud

ULV2 on valmistatud tsink-magneesium pinnakattega teraslehest, ZM310.

ULV2 Ø 160-400 mm ühendusots on torumõõdus. Alates mõõdust Ø 500 on õhuvõtuseade äärikühendusega (vastuäärik tellida eraldi).

Eritellimusel valmistame väljaviskehajutajaid ka teistest materjalidest.

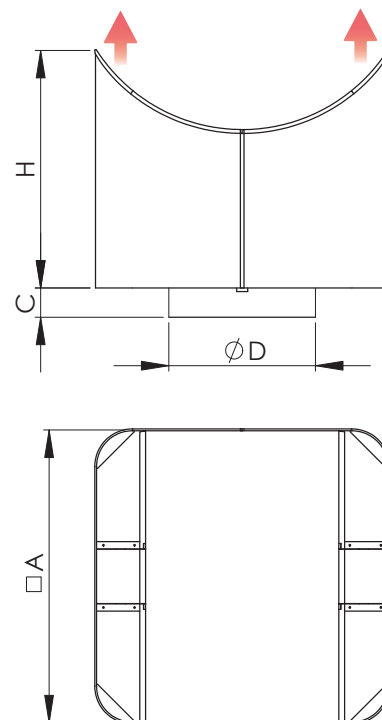

Nimimõõt D, mm	A, mm	H, mm	C, mm	Kaal, kg	Õhuhulk, l/s	
					Min	max
160	340	345	100	5	50	140
200	400	300	100	7	130	300
250	500	375	100	10	200	420
315	600	450	100	14	320	650
400	800	650	100	25	500	1200
500	1000	800	100	37	700	1600
630	1200	1000	100	57	1100	2200
800	1500	1100	100	92	1800	3800
1000	1600	1200	100	121	2500	6000
1250	1900	1250	100	142	4000	9000
1600	2400	1800	100	255	6000	13000

Parima veekindluse saavutamiseks soovitame katuseotsikut koos veepleki liitega (KL-läbiviigu ühendusmõõt), mis sobib paigaldamiseks otse katuseläbiviigu peale.

**ULV2 katuseotsik + MKL katuseläbiviik**

ULV2+KL õhuvõtuotsik MKL katuseläbiviigule	Sobiv MKL katuseläbiviik	Nimimõõt ULV2	B1, mm	MKL Nimimõõt	i=50		ULV2+ MKL Kaal, kg
					A, mm	B, mm	
		ULV2 160	300	MKL 300	192	295	22
		ULV2 200	300	MKL 300	192	295	24
		ULV2 250	400	MKL 400	292	395	34
		ULV2 315	400	MKL 400	292	395	38
		ULV2 400	500	MKL 500	392	495	55
		ULV2 500	600	MKL 600	492	595	73
		ULV2 630	730	MKL 730	622	725	105
		ULV2 800	900	MKL 900	792	895	150
		ULV2 1000	1100	MKL 1100	992	1095	204
		ULV2 1250	1350	MKL 1350	1242	1345	250
		ULV2 1600	1700	MKL 1700	1592	1695	395

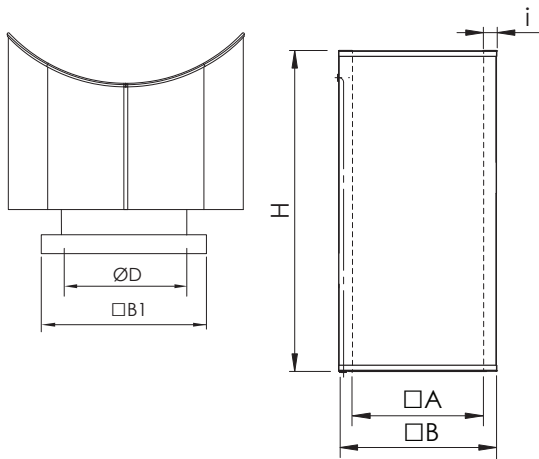

MKL läbiviigu mõõdud 50 mm isolatsiooni korral.  
 100 mm isolatsiooni (vastab EI120) korral vaata andmeid MKL tootelehel.  
 MKL standard kõrgus on 1200 mm.

**Markeerimine**

ULV2 - Materjal - D - KL-B1xB1 - RAL

Tähis	_____
Materjal	_____
Standardina ZM310 (ei märgita)	
H – happekindel teras (AISI 316)	
Läbimõõt D	_____
Katuseläbiviigule	_____
KL-B1xB1 – Katuseläbiviigu ühendusmõõt	
E30-B1xB1 - europrofiil 30 mm	
RAL	_____
RAL värvitud pulbervärviga, RAL värvikood	

- Näide: **ULV2 160 Väljaviskehajutaja**  
**ULV2 160-KL-300x300 Väljaviskehajutaja**  
**ULV2 315-RAL9010 Väljaviskehajutaja (värvitud)**

**Lisatarvikud**

Vajalikud lisatarvikud MKL katuseläbiviiguga ühendamiseks.

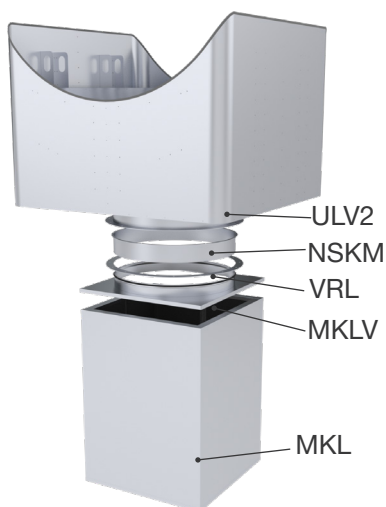

ULV2	MKL Katuseläbiviik	MKLV Ümar liitmik	VRL Äärik	NSKM Sadul
ULV2 160	MKL 300	MKLV 300x300-160	-	-
ULV2 200	MKL 300	MKLV 300x300-200	-	-
ULV2 250	MKL 400	MKLV 400x400-250	-	-
ULV2 315	MKL 400	MKLV 400x400-315	-	-
ULV2 400	MKL 500	MKLV 500x500-400	-	-
ULV2 500	MKL 600	MKLV 600x600-500	VRL 500	NSKM 500
ULV2 630	MKL 730	MKLV 730x730-630	VRL 630	NSKM 630
ULV2 800	MKL 900	MKLV 900x900-800	VRL 800	NSKM 800
ULV2 1000	MKL 1100	MKLV 1100x1100-1000	VRL 1000	NSKM 1000
ULV2 1250	MKL 1350	MKLV 1350x1350-1250	VRL 1250	NSKM 1250
ULV2 1600	MKL 1700	MKLV 1700x1700-1600	VRL 1600	NSKM 1600

MKLV moodud MKL katuseläbiviigu 50 mm isolatsiooni korral.  
 100 mm isolatsiooni (vastab EI120) korral vaata andmeid MKL tootelehel.  
 MKL standard kõrgus on 1200 mm.