

KRI-T Mõõte- ja reguleerklapp

KRI-T sobib õhuhulkade täpseks ja kiireks mõõdistamiseks ning seadistamiseks.

KRI-T klapi korpus vastab C tihedusklassi nõuetele.

Konstruksioon ja mõõdud

KRI-T koosneb raamiosast, klapilabadest, reguleer-mutrist, skaalast ja mõõteotsikutest.

Seadme raamiosa ja labad on valmistatud kuumtsingitud terasplekist, teised osad nagu reguleermutter ja mõõteotsikud aga plastikust.

Ühendusliitmikud on varustatud tihendiga.



Nimimõõt, Ød mm	ØD mm	l mm	L mm	Kaal, kg
KRI-T 100	160	58	198	0,8
KRI-T 125	185	58	198	1,0
KRI-T 160	225	60	200	1,4
KRI-T 200	280	70	210	1,8
KRI-T 250	330	63	285	2,7
KRI-T 315	405	63	287	3,5
KRI-T 400	525	44	274	8,1
KRI-T 500	655	55	325	12,1
KRI-T 630	815	55	325	18,7
KRI-T 800	1015	70	270	28,0

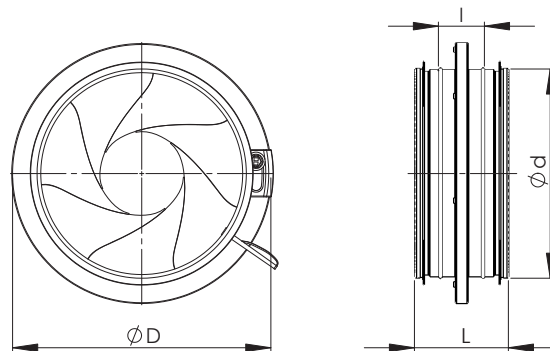

Tehnilised andmed

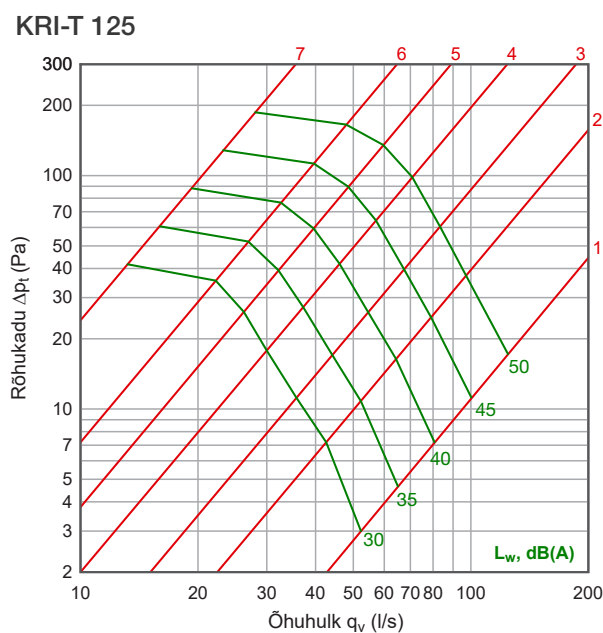
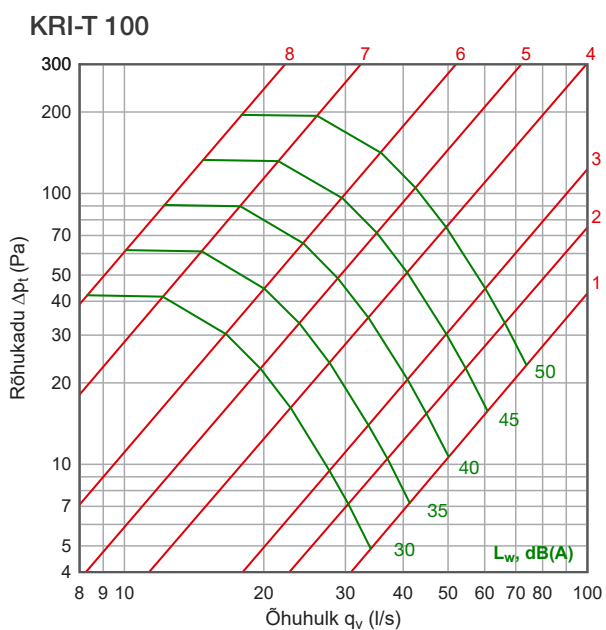

KRI-T 160

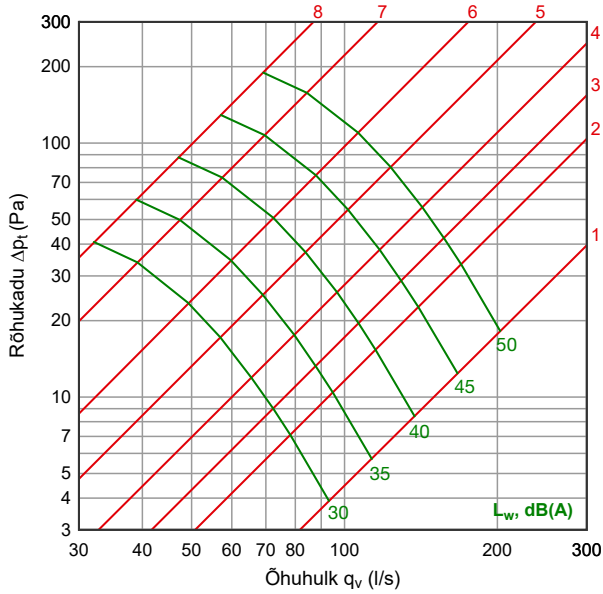

KRI-T 200

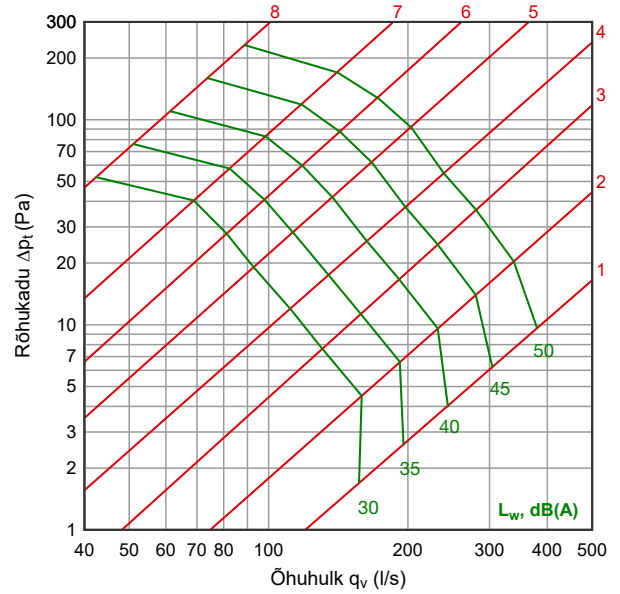

KRI-T 250

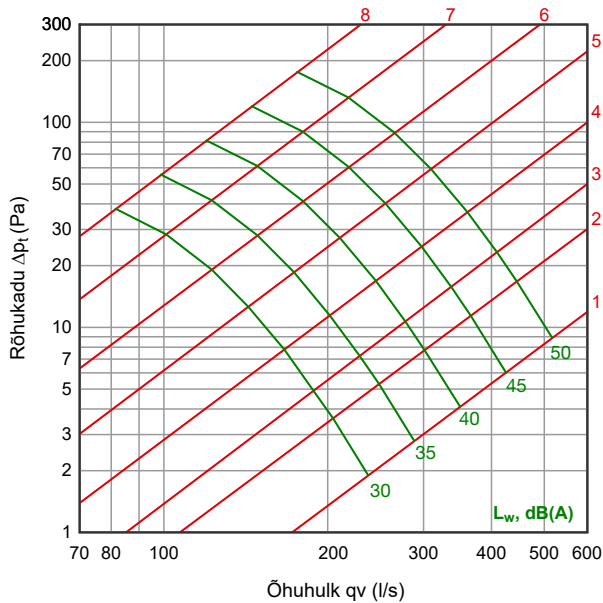

KRI-T 315

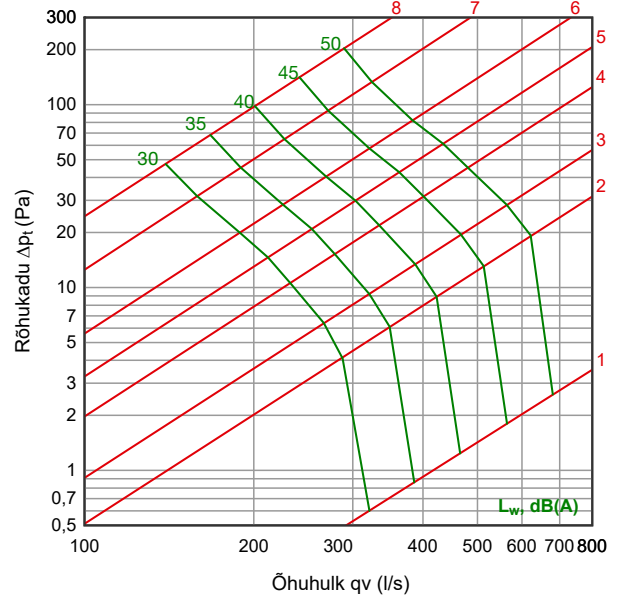

KRI-T 400

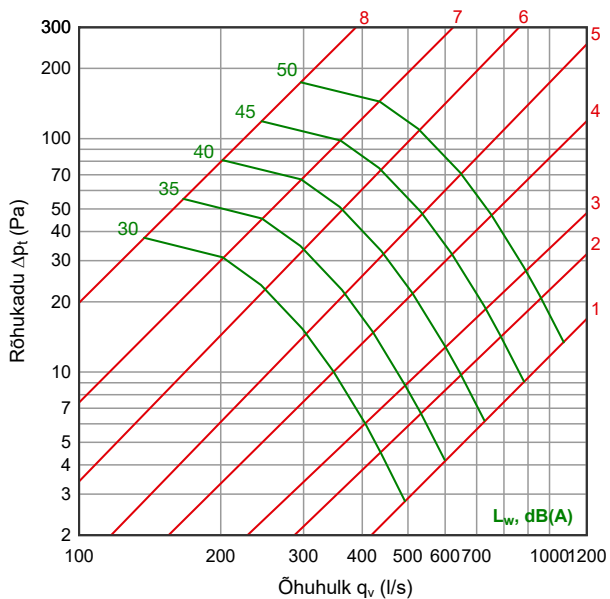

KRI-T 500

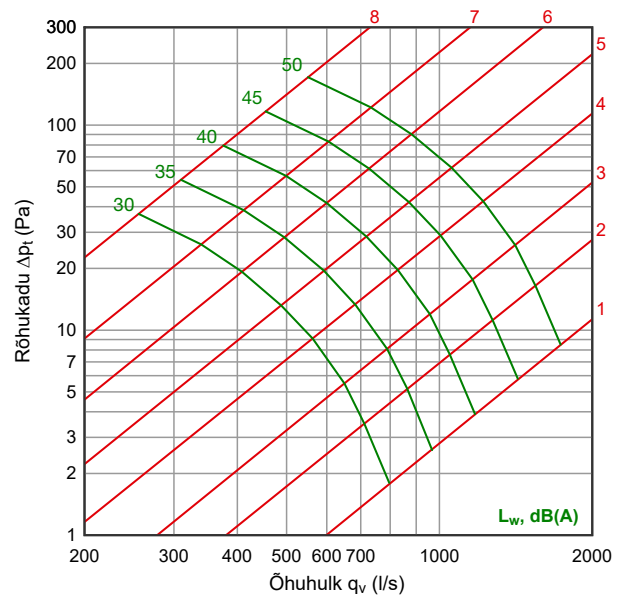

KRI-T 630

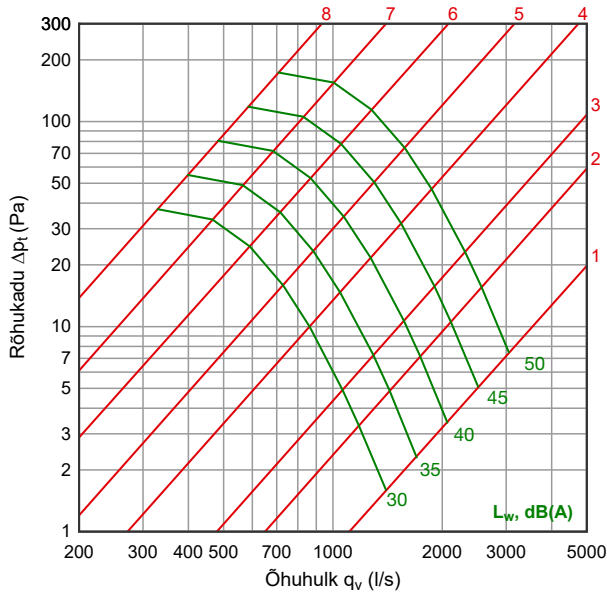

KRI-T 800

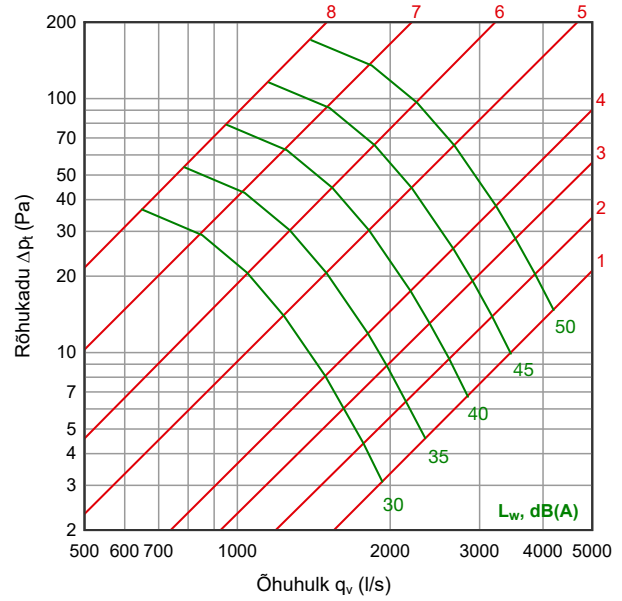

Müra andmed L_w

	Müravõimsuse parandustegur K _{okt} [dB]							
	63	125	250	500	1000	2000	4000	8000
KRI-T 100	8	7	4	-3	-8	-15	-18	-25
KRI-T 125	9	7	3	-3	-8	-13	-18	-24
KRI-T 160	11	9	4	-3	-9	-12	-18	-25
KRI-T 200	14	9	3	-3	-9	-11	-18	-25
KRI-T 250	16	10	2	-4	-8	-12	-21	-26
KRI-T 315	19	10	2	-5	-7	-14	-23	-26
KRI-T 400	19	8	2	-3	-8	-15	-22	-26
KRI-T 500	19	6	3	-2	-9	-15	-20	-25
KRI-T 630	20	8	2	-3	-9	-15	-20	-26
KRI-T 800	21	9	2	-4	-10	-15	-20	-27
Tolerants ±	4	4	4	4	4	4	4	4

Müravõimsustase kanalis oktaavriba kesksagedusel saadakse lisades kogu helirõhutasemele (L_{p10A} [dB(A)]) tabelis antud müravõimsuse parandustegur oktaavribakesksagedusel (K_{okt}) alljärgneva valemi abil:

$$L_{W_{okt}} = L_{p10A} + K_{okt}$$

Müravõimsuse parandustegur K_{okt} on keskmine väärtus reguleerklapi mõõtepiirkonnas.

Suitsutõkkeomadused

KRI-100 ja KRI-125 täidavad RakMK E7:2004 suitsuklapilt nõutud omadused (42 dm³/s, 100 Pa), juhul kui KRI-100 asend on ≥ 6,0 ja KRI-125 asend on ≥ 5,5.

Markeerimine

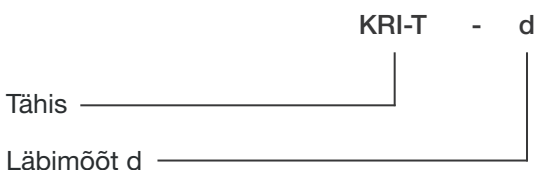

Näidis: KRI-T 100

Hooldus

Ventilatsiooni õhukanaleid puhastatakse tolmust ja neisse ladestunud jääkidest regulaarselt objekti valdaja poolt kehtestatud tähtaegadel ja vastavalt tuleohutusnõuetele.

Soovitame puhastada reguleerklappi tolmuimejaga või lapiga.